

# ЭЛЕКТРОННОЕ УСТРОЙСТВО ДЛЯ СМЫВА ПИССУАРА С ИНФРАКРАСНЫМ ДАТЧИКОМ CUSEF7006

AM·PM

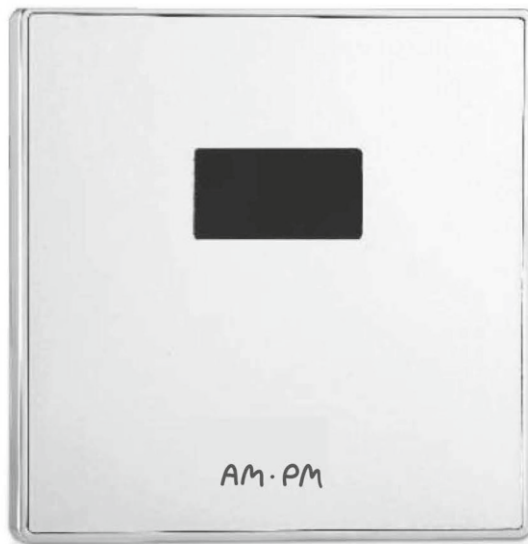

Благодарим Вас за выбор нашего продукта. Пожалуйста, внимательно прочитайте данную инструкцию перед установкой и сохраните ее в случае возникновения вопросов по эксплуатации или обслуживанию. Производитель оставляет за собой право на конечную трактовку данной инструкции. Инструкция может меняться без предварительного уведомления. Изображение изделия может отличаться по цвету и внешнему виду от оригинала



## Содержание

1. Перечень деталей	2
2. Технические характеристики	3
3. Инструкция по применению	4
4. Меры предосторожности	5
5. Уход и техническое обслуживание	6
6. Инструкция по монтажу	7
7. Настройка определения расстояния	12
8. Настройка объема смыва воды	13
9. Чистка фильтра	14
10. Руководство по устранению неисправностей	16

# 1. Перечень деталей

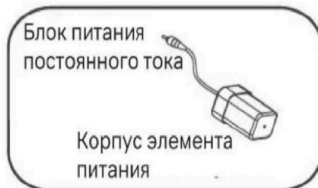
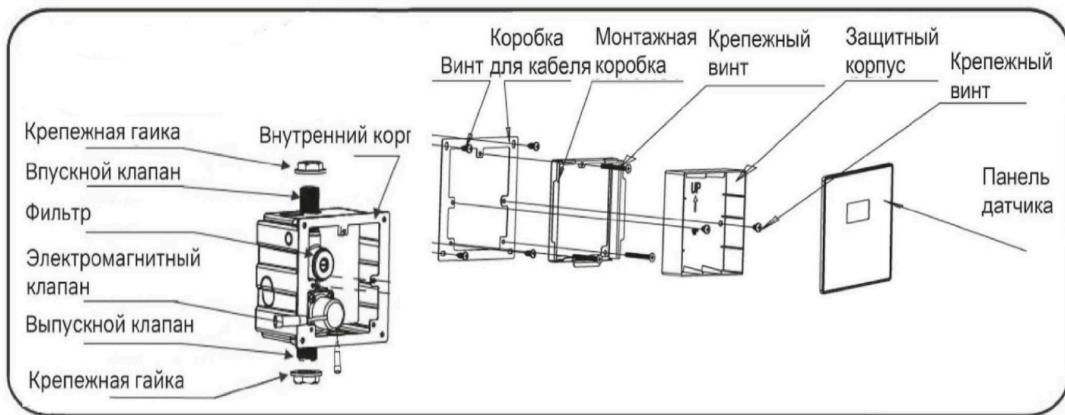

Инструкция основана на последней спецификации продукта. Производитель оставляет за собой право вносить изменения без предварительного уведомления.

Рисунки носят справочную информацию, в соответствии с возможными продуктами.

## 2. Технические характеристики

<b>Модель</b>	CUSEF7006	
<b>Питание</b>	Постоянный ток: 4 щелочных батареи размером "AA"	Переменный ток: 100V~240V, 50/60 Гц
<b>Рабочая температура</b>	1°C - 45 °C	
<b>Срок службы батареи</b>	2 года при среднем количестве 4000 смываний в месяц	
<b>Измеряемое расстояние</b>	Заводские настройки 65±5 см (регулируется)	
<b>Впускной клапан воды</b>	Наружная резьба 1/2"	
<b>Выпускной клапан воды</b>	Наружная резьба 1/2"	
<b>Рабочее давление</b>	Гидростатическое давление 0,05МПа-0,8МПа	

### 3. Инструкция по применению

1 Смыв по датчику	2 Смыв перед использованием	3 Смыв после использования	4 Автоматический смыв
<p>Устройство определяет присутствие с помощью измерения расстояния</p> 	<p>Устройство автоматически смывает после трехсекундного определения присутствия, если интервал использования менее 1 минуты, функция не используется</p> 	<p>После того, как пользователь покинет зону действия датчика, цикл смывания происходит автоматически</p> 	<p>В случае, если писсуар не используется долгое время, устройство автоматически смывает для предотвращения запаха и высыхания канализационной трубы</p> 

## 4. Меры предосторожности

### 1. Не ударяйте по датчику

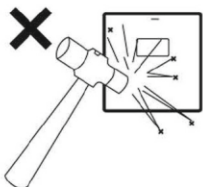

Внутри панели находятся электронные детали, не ударяйте по датчику для избежания отказа в работе

### 2. Не подвергайте воздействию воды

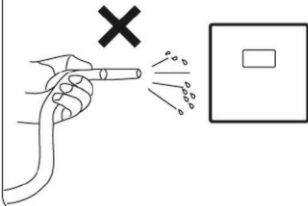

Не мойте датчик водой для избежания проблем с электричеством

### 3. Не подвергайте воздействию солнечных лучей

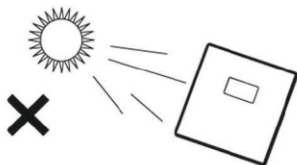

Не позволяйте солнечным лучам или агрессивному ультрафиолетовому излучению воздействовать на окно датчика

## 5. Уход и техническое обслуживание



кислотное  
или щелочное  
моющее  
средство



нейлоновая губка

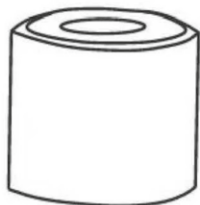
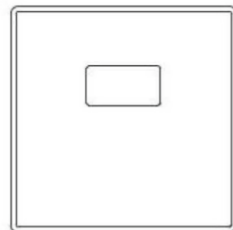

пятновыводитель

1. Панель датчика может быть очищена с помощью бережного протирания с нейтральным моющим средством

2. Не используйте пятновыводители, абразивные порошки или масло, кислотные или щелочные моющие средства, а также нейлоновые губки для очищения, чтобы не повредить панель



## 6. Инструкция по монтажу

Примечание: Внутри труб водоснабжения может быть песок, ржавчина и другие загрязнения, которые могут повлиять на срок службы электромагнитного клапана. Необходимо произвести очистку труб перед установкой.

- 1** Установите по чертежу (размеры приведены только для справки)  
Внутренняя сантехническая подводка



- 1\*** Для установки устройства на систему инсталляции для писсуара, прикрепите внутренний корпус к планке с помощью саморезов по металлу.

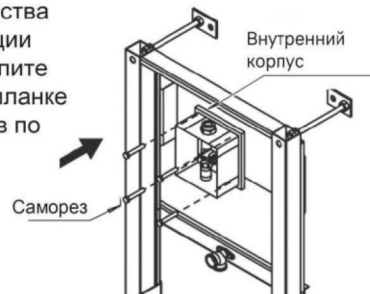

Саморезы в комплектацию не входят

- 2** Предварительный чертеж для сантехнической подводки

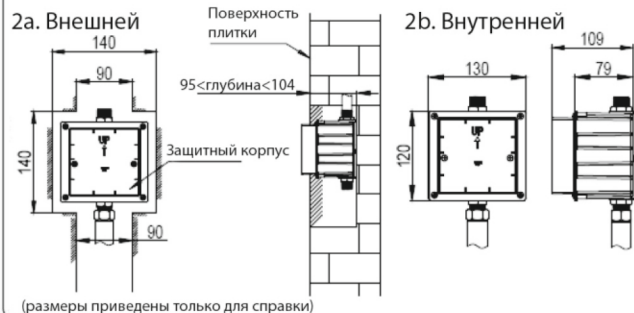

- 3** Поместите внутренний корпус и защитный корпус в черновой паз, присоедините муфту, вставьте втулки и убедитесь, что соединение прочное и в одной плоскости. (Внимание: перед тем, как перейти к следующему шагу, убедитесь, что нет протечек между трубой и муфтой, произведя смыв после подвода трубы водоснабжения)

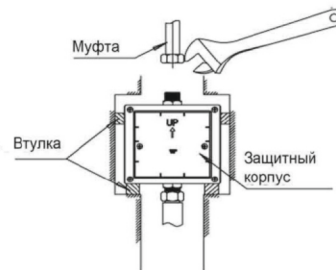

#### 4 Внутренняя подводка

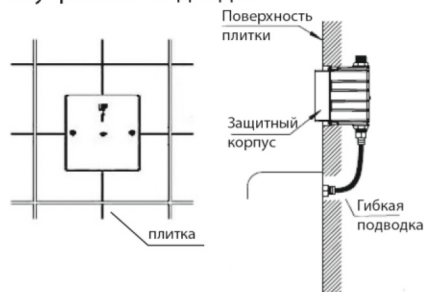

Нанесите шпаклевку на плиточные швы и выровняйте поверхность. Примечание: поверхность плитки должна быть ниже, чем защитный корпус, однако выше, чем внутренний корпус. Не используйте кислотное моющее средство для очистки плитки, для избежания коррозии или повреждения внутренней коробки.

#### Внутренняя подводка

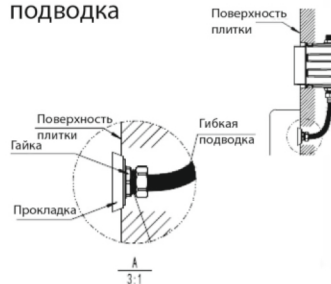

Перед окончательной укладкой плитки, не забудьте протянуть гибкую подводку через отверстие в стене. Т.о. свободный конец шланга будет доступен к установке в писсуар.

5 После засыхания плиточных швов, с помощью плоской отвертки выкрутите крепежные болты и извлеките защитный корпус.

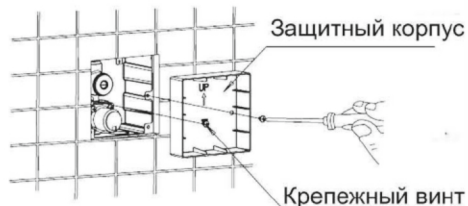

6



После удаления защитного корпуса, установите монтажный короб в внутренний корпус, как показано на схеме, затем закрутите три крепежных винта.

## 7 Установка источника постоянного питания

Поместите батарею в внутренний корпус

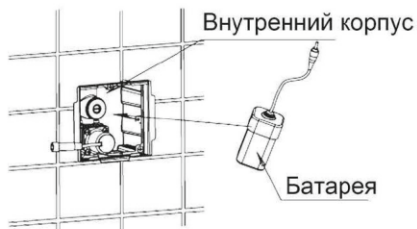

Внимание: элементы питания в комплектацию не включены

Поместите батарею в внутренний корпус как указано ниже

1. Используйте щелочные батареи AA, 1,5 В
2. Не допускайте применение батарей различных производителей, а также новых и старых батарей
3. Использование нещелочных батарей приводит к более короткому сроку службы

Снимите крышку, пальцем нажмите на резиновую сторону втулки для удаления воздуха, чтобы убедиться в хорошем соединении

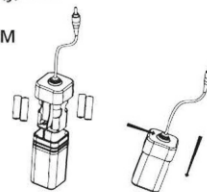

Соедините провод питания (красный) и провод электромагнитного клапана (черный) соответственно заземлениям на датчике. (Цвета проводов должны соответствовать друг другу)

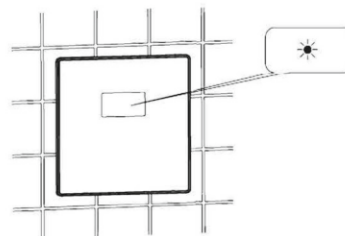

Если индикатор мигает, это означает, что батарея разряжена. Пожалуйста, замените батарею в соответствии с нижеследующими пунктами

### Подключение к переменному питанию

Соедините концы

проводов к постоянному  
источнику питания (100В -240В)

Водозащищенный  
провод (красный)  
источника питания

Соедините провод питания (красный)  
и провод электромагнитного клапана  
(черный) соответственно заземлениям  
на датчике. (Цвета проводов должны  
соответствовать друг другу)



### Установка универсального источника питания постоянного и переменного тока

Соедините концы

проводов к постоянному  
источнику питания (100В -240В)

Водозащищенный  
провод (красный)  
источника питания



1. Соедините провод питания (красный) и провод электромагнитного клапана (черный) соответственно заземлениям на датчике. (Цвета проводов должны соответствовать друг другу)
2. Соедините заземление к источнику переменного тока. (Внимание: это должен выполнять квалифицированный специалист для обеспечения полной изоляции. Для безопасности электроснабжение должно быть отключено во время установки источника питания)
3. Для изделия с универсальным блоком питания батареи требуется поместить внутрь блока питания

8

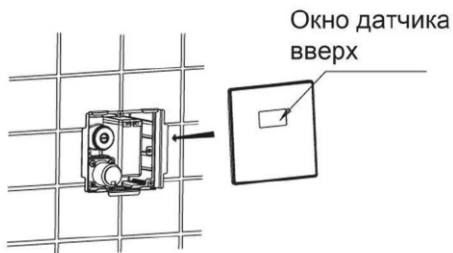

Установите панель с инфракрасным датчиком в монтажную коробку

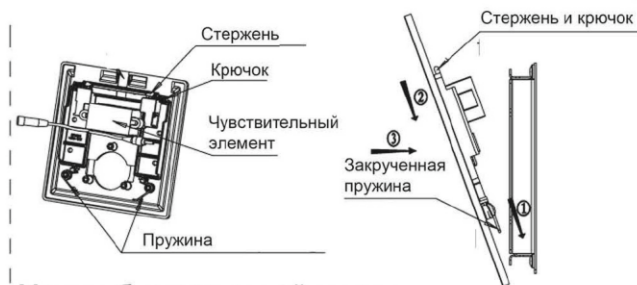

Монтаж быстросъемной панели:  
Вставьте панель в нижние пазы монтажной коробки как указано на схеме. Затем нажмите на панель вниз, надавливая на пластину, установите пластину в монтажной коробке.

### Демонтаж пластины

⚠ Продукт является антиразборным. Неквалифицированный персонал не может разобрать панель и раму.

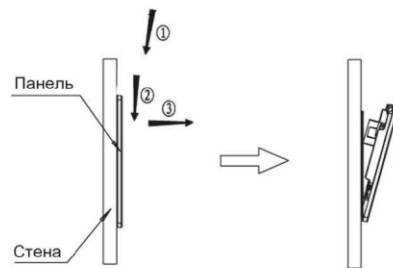
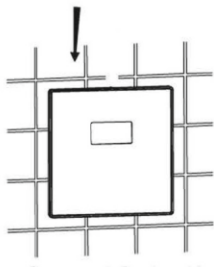

Нажимая на верхний край панели, снимите пластину с креплений

## 7. Настройка определения расстояния

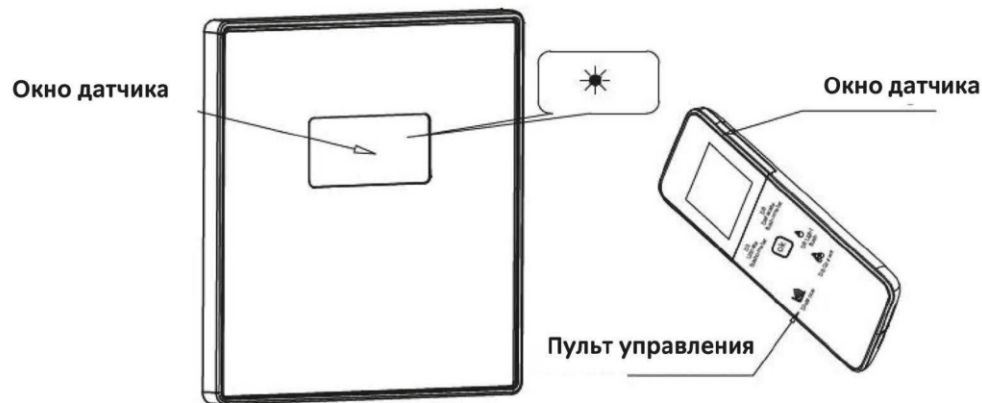

Внимание: Пульт не входит в комплектацию, пожалуйста, обратитесь в сервисный центр, если Вам необходимо изменить определение расстояния

Измерение расстояния может быть настроено с помощью пульта управления, установлено по умолчанию 65 см. В начале нажмите D3 Urunal sensor, затем выберите кнопку Distance, для увеличения или уменьшения определяемого расстояния нажимайте кнопки + или -, в заключение нажмите кнопку ОК чтобы послать сигнал. При нажатии кнопки ОК окно датчика на пульте управления должно быть направлено на окно датчика писсуара. Световой индикатор будет быстро мигать при правильном получении, это означает что датчик получил верные настройки для определения расстояния.  
Замечание: расстояние около 3 см определяется однократно. Пульт управления приобретается отдельно.

## 8. Настройка объема смыва воды

### Настройка объема воды

В случае, если вода не поступает или ее недостаточно для смыва, пожалуйста, следуйте пункту 8 раздела 6 и отрегулируйте объем воды. С помощью плоской отвертки вращайте регулировочный винт для получения нужного объема. Вращение по часовой стрелки уменьшает объем воды, вращение против часовой стрелки увеличивает его. После настройки установите обратно панель. Заводские настройки установлены на максимальный объем воды.

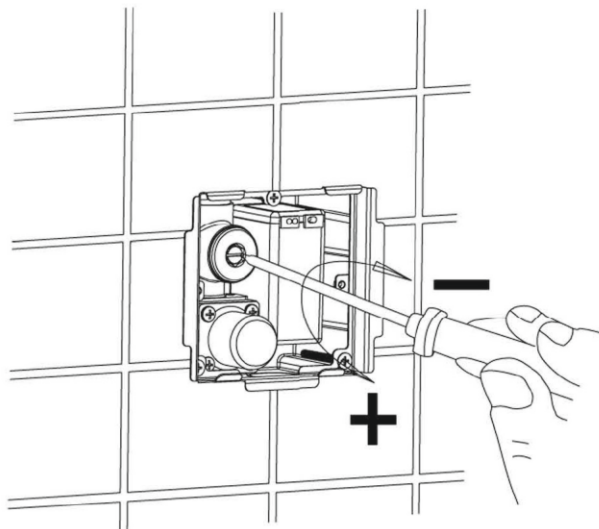

## 9. Чистка фильтра

1. Следуя пункту 8 раздела снимите панель и вращайте по часовой стрелке с помощью плоской отвертки установочный винт и закройте клапан

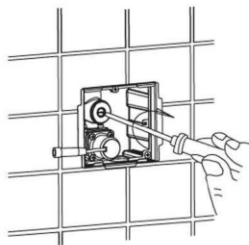

2. Вращайте против часовой стрелки шестигранный ключ S 10 и снимите крышку фильтра

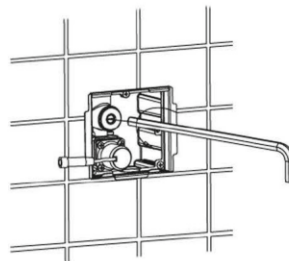

Шестигранный ключ S10

3. Аккуратно достаньте фильтр

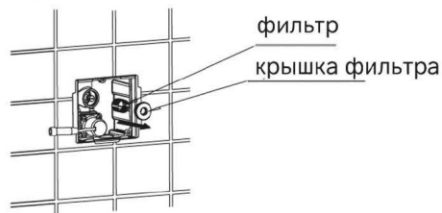

4. Промойте фильтр под проточной водой





5. Установите фильтр

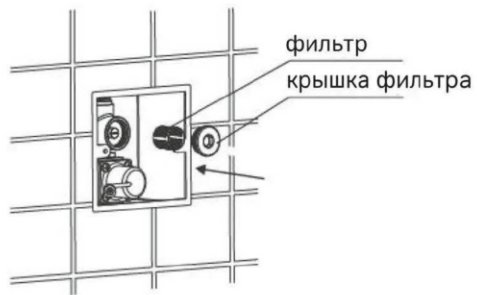

6. Вращайте по часовой стрелке шестигранный ключ S 10 и закрутите крышку фильтра

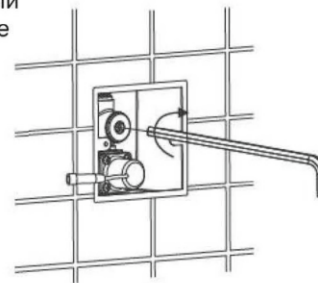

Шестигранный ключ S10

7. С помощью плоской отвертки вращайте против часовой стрелки установочный винт для открытия клапана и установите панель

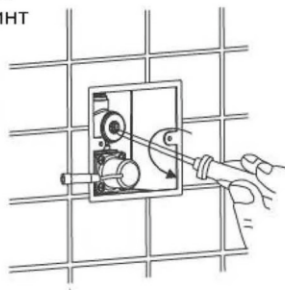

## 11. Руководство по устранению неисправностей

Проблема	Причина	Решение	Пункт
<b>смыв отсутствует</b>	Батарея разряжена	Замените новую батарею	Пункт 6
	Окно датчика нужно очистить	Удалите загрязнения	
	Водоснабжение отключено	Подсоедините водоснабжение и ожидайте возобновление подачи воды	
	Фильтр грязный и привел к блокировке	Очистите фильтр	Пункт 9
	Давление воды не в рабочем диапазоне	Установите давление воды в рабочем диапазоне	
<b>вода не выключается</b>	Нет соединения между электромагнитным клапаном и датчиком (черный провод)	Пересоедините черный провод и проверьте через 10 секунд	Пункт 6
	Давление воды не в рабочем диапазоне	Установите давление воды в рабочем диапазоне	
	Вода грязная и примеси загрязнили изоляцию электромагнитного клапана	Очистите электромагнитный клапан внутри	
	Объем воды недостаточен	Установите желаемый объем воды	Пункт 8
<b>недостаточный смыв воды</b>	Фильтр становится грязным	Очистите фильтр	Пункт 9
	Рабочее давление недостаточное	Установите давление воды в рабочем диапазоне	
<b>избыточный слив воды</b>	Объем воды избыточен	Установите нужный объем воды	Пункт 8
	Рабочее давление очень высокое	Установите давление воды в рабочем диапазоне	
<b>короткий срок службы батареи</b>	Используется нещелочная батарея или плохого качества	Используйте стандартную батарею	Пункт 6
<b>мигает индикатор</b>	Батарея разряжена	Замените батарею	Пункт 6
<b>вертикальный люфт панели</b>	Недостаточное натяжение пружин	Подтянуть пружины вниз	Пункт 6



AM · PM

AM.PM Europe GmbH  
Torstrasse 177 D-10115 Berlin  
[www.ampm-world.com](http://www.ampm-world.com) 02/2018